

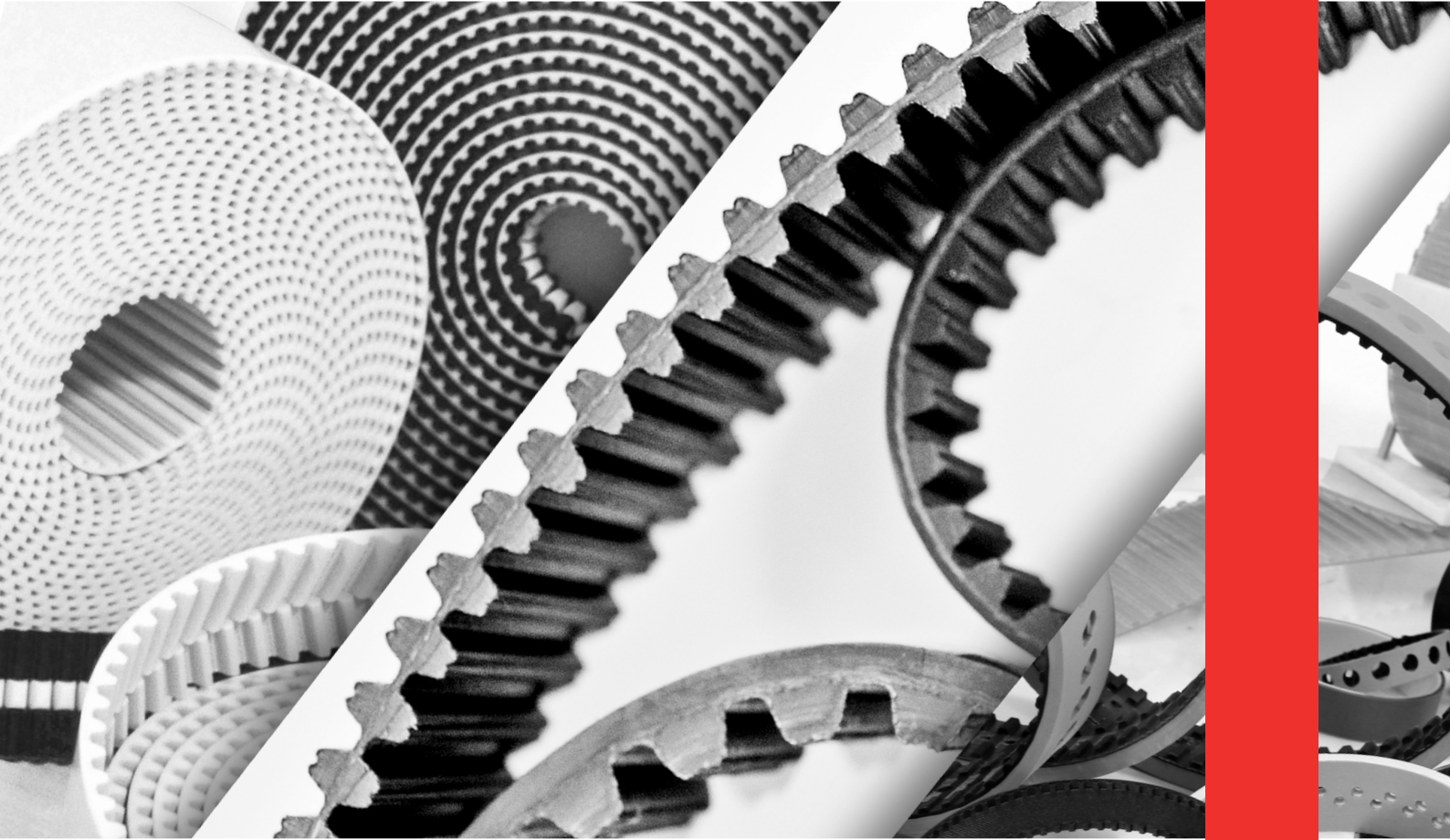

MEGADYNE



**WELCOME TO
MEGADYNE**

PRODUCT
BROCHURE

PL

WELCOME TO MEGADYNE

Założona w 1957 roku i z siedzibą w Mathi (Włochy), Megadyne jest globalną marką produktów obejmujących pasy napędowe z gumy i poliuretanu oraz powiązane komponenty wykorzystywane w transmisji mocy, obsłudze produktów i zastosowaniach związanych z pozycjonowaniem liniowym.

MATHI, ITALY



8  FABRYKI W EUROPIE,
AZJA I AMERYKA
+170  LOKALIZACJE HANDLOWE

Nasz rozległy portfel produktów jest dostępny na całym świecie w ponad 40 krajach i 170 lokalizacjach, aby wspierać działania naszych klientów OEM i SEM w ich wysiłkach na rzecz zrównoważonego rozwoju.

Po dziesięcioleciach rozwoju Megadyne nadal przoduje dzięki zróżnicowanemu portfolio kompleksowych rozwiązań w zakresie przenoszenia mocy i obsługi produktów dla wszystkich segmentów przemysłu.

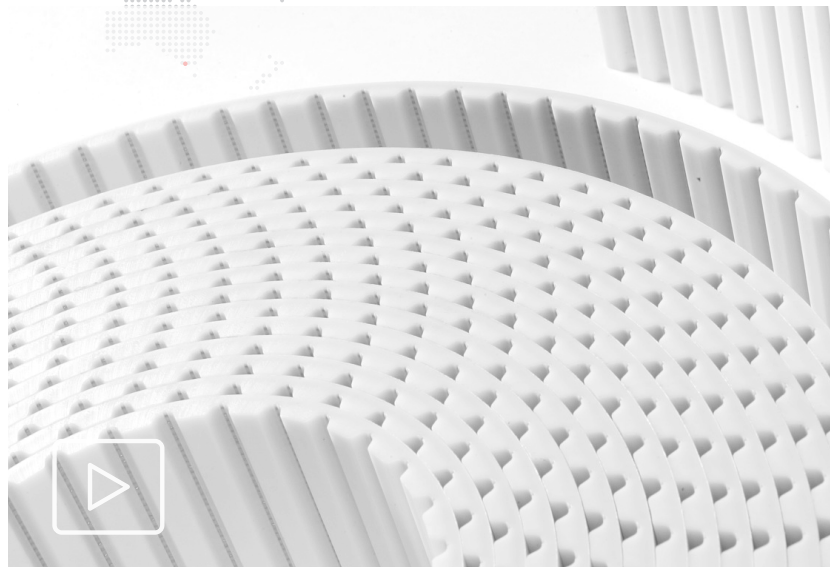

Kliknij tutaj, aby obejrzeć wideo

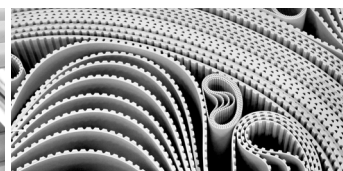
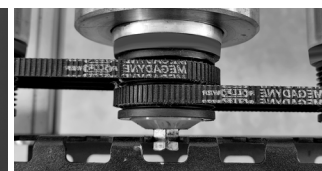
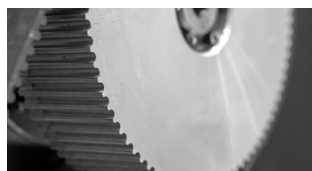
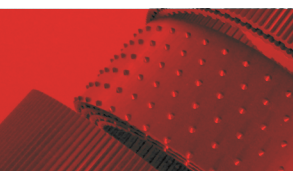

Przedsiębiorczość

Wspieramy nasze zespoły aby myślały jak przedsiębiorcy, podejmując inteligentne i świadome decyzje.

Ludzie w centrum uwagi

Dbamy o naszych wysoko wykwalifikowanych pracowników, którzy współpracują w zróżnicowanym i integracyjnym środowisku jako Jeden Zespół AMMEGA. Nasi pracownicy współpracują, wspierając produktywność oraz ciągły rozwój.

Zorientowanie na klienta

Jesteśmy zaangażowani w sukces naszych klientów, cenimy ich opinie i rozwiązania, które pasują do ich potrzeb. Naszym celem jest budowanie trwałych relacji.

Odpowiedzialność

Jesteśmy częścią większej społeczności biznesowej, którą możemy pomóc ulepszyć poprzez odpowiedzialną pracę, utrzymywanie i zwiększanie przejrzystości oraz działając etycznie i uczciwie jako dobrzy obywatele korporacyjni przez cały czas.

Sprawność

Branża jest napędzana przez prędkość, nasza zawsze szybka reakcja i podejmowanie decyzji są koniecznością we wszystkich naszych obszarach biznesowych.

OBŚLUGIWANE BRANŻE

Megadyne współpracuje z producentami oryginalnego wyposażenia (OEM) i dystrybutorami na całym świecie, aby opracowywać rozwiązania dla najbardziej wymagających zastosowań.



ALUMINIUM
EXTRUSION



AUTOMOTIVE
& TYRE



CERAMIC, GLASS,
STONE & MARBLE



COMMERCIAL
& DOMESTIC
APPLIANCES



CONSTRUCTION
& HEAVY
INDUSTRY



ELEVATORS
& LIFTS



ENERGY
INDUSTRY



FITNESS



FOOD



LAWN, GARDEN
& AGRICULTURE



MACHINE
TOOLS



MATERIAL
HANDLING



MEDICAL
INDUSTRY



PACKAGING



PAPER
& PRINT



RECYCLING



ROBOTICS
& AUTOMATION



TEXTILE
& NON WOVEN
PRODUCTION



TOBACCO



WOOD



Click
the icons
to find out
more

STREFA E-COMMERCE

Odkryj naszą strefę e-commerce zarezerwowaną dla naszych klientów.

1.

Wyszukaj
informacje
i pobierz instrukcje
techniczne

2.

Sprawdź
dostępność
produktów
i cenę

3.

Poproś o
wycenę

4.

Złóż zamówienie

5.

Śledź
przesyłkę

6.

Przejrzyj
szczegóły
zamówienia
i historię

7.

Aktualizacja
informacji o
koncie

GŁÓWNE KORZYŚCI



Dostępne 24/7

Złóż zamówienie lub wyślij zapytanie o każdej porze, w dowolnym miejscu, na dowolnym urządzeniu.



Dane w czasie rzeczywistym

Dostęp do aktualnej dostępności zasobów, cen i dostawy.



Zmniejsz liczbę błędów i oszczędzaj czas

Wyliminuj czasochłonne ręczne czynności związane ze składaniem zamówienia



Łatwe śledzenie statusu i historii zamówień

Wszystkie szczegóły zamówienia są dostępne na wyciągnięcie ręki — uzyskaj dostęp do bieżących szczegółów zamówienia, historii zamówień i ogólnych informacji o koncie.



Uzyskaj dostęp do istotnych informacji o produktach

Odkryj nowe produkty, pobierz broszury produktów i uzyskaj dostęp do dodatkowych szczegółowych informacji o produktach

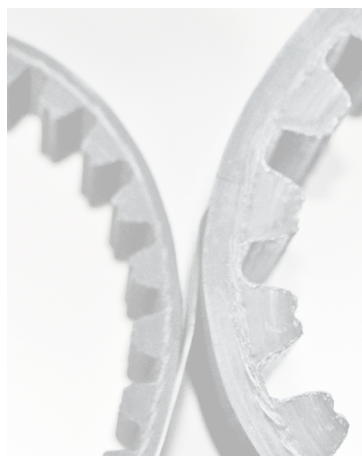

NIE JESTEŚ JESZCZE
KLIENTEM?
SKONTAKTUJ SIĘ Z
NAMI!



PASY ZĘBATE

MEGADYNE MEGASYNC™

Paski zębate bezkońcowe gumowe dostępne w wersji jednostronnej lub dwustronnej, w klasycznych podziałkach i profilach RPP. Szeroka gama produktów dostępna od ręki.

RANGE

MXL - XL - L - H - XH - XXH - XL DD - L DD - H DD
STD 8M - HTB 3M - HTB 5M - HTB 8M - HTB 14M
RPP3 - RPP5 - RPP8 - RPP14
SLV3 5M - SLV3 8M - SLV3 14M - GLD2 5M - GLD2 8M - GLD2 14M
TTM8 - TTM14
RPP5 DD - RPP8 DD - RPP14 DD
(SLV3 8M DD - SLV3 14M DD - GLD2 8M DD - GLD2 14M DD)*



**na żądanie*

PASY GUMOWE OTWARTE

Paski o otwartym końcu, szczególnie odpowiednie do napędów liniowych, dokładnego pozycjonowania i napędów dwuwymiarowych, gdzie obrót musi zostać przełożony na pozycję liniową. Dostępne w wersji klasycznej i RPPprofiles.

RANGE:

MXL - XL - L - H - RPP3 - RPP5 - RPP8 - RPP 14
SLV3 3M - SLV3 5M - SLV3 8M
TTM 8M - TTM 14M
(SLV3 14M - GLD2 5M - GLD2 14M)*

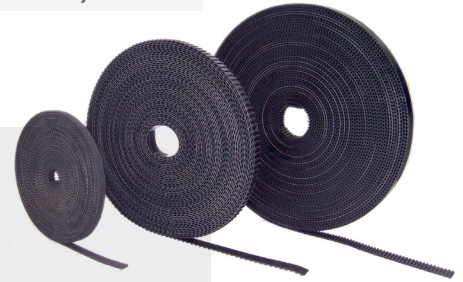

**na żądanie*

MEGAPOWER

Paski zębate bezkońcowe z poliuretanu produkowane przy użyciu unikalnego procesu formowania termoutwardzalnego.

RANGE:

MXL - XL - L* - H* - T2 - T2,5 - T2.5 DD
T5* - T10* - T5 DD* - T10 DD*
AT5 - AT10*



**dostępne również z materiałem FC*

MEGAFLEX

Paski zębate bezkońcowe z poliuretanu termoplastycznego, z ciągłym kordem spiralnym.

RANGE:

XL - L - H - XH - XL DD - L DD - H DD - XH DD
T5 - T10 - T20 - T5 DD - T10 DD - T20 DD
AT5 - AT10 - AT15 - AT20 - AT5 DD - AT10 DD
- AT15 DD - AT20 DD
MTD 8M - ATG10 K13
RPP5 - RPP8 - RPP14 - RPP5 DD - RPP8 DD
- RPP14 DD
P2

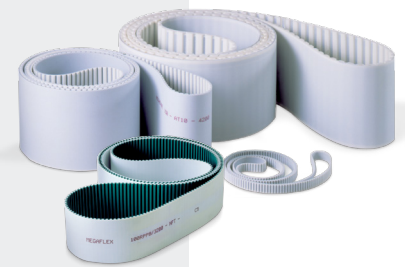

MEGALINEAR

Paski rozrządu z otwartym końcem, wykonane z poliuretanu termoplastycznego, dostępne w wersji z otwartym końcem lub łączonej.

RANGE:

MXL - XL - L - H - XH - T2,5 - T5* - T10* - T20
AT3 - AT5 - AT10 - AT20
RPP5 - RPP8 - RPP14 - RPP14 XHP
MTD3 - MTD5 - MTD8 - MTD14
STD5 - STD8 - MEGAC4T™ AT10
TG5 - TG10 K6 - TG10 K13 - TG20
ATG5 - ATG10 K6 - ATG10 K13 - ATG20 - HG
QST5 - QST8 - QST14
GW14 - GW20 - P1 - P2 - P3 - P4

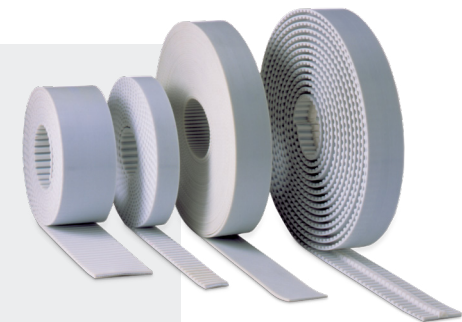

**dostępne również z materiałem FC*

V-BELTS

OLEOSTATIC GOLD – OLEOSTATIC – EXTRA

OLEOSTATIC SECTIONS:

20 - 25 - 45 - 50 - 3V - 5V - 8V

OLEOSTATIC GOLD SECTIONS:

Z - A - B - C - D - E - SPZ - SPA - SPB - SPC

EXTRA SECTIONS:

Z - A - B - C - SPZ - SPA - SPB - SPC



ESAFLEX

SECTIONS:

AA - BB - CC



XDV2

SECTIONS:

XDV38 - XDV48 - XDV58



LINEA GOLD

SECTIONS:

AX - BX - CX - XPZ - XPA - XPB - XPC



LINEA X

SECTIONS:

XPZ - XPA - XPB - XPC



VARISECT

SECTIONS:

13X6 - 17X6 - 21X7 - 22X8 - 26X8 - 28X8
- 30X10 - 32X10 - 36X12 - 37X10 - 42X13 -
47X13 - 52X16 - 55X16 - 65X20 - 70X20



PLURIBAND

SECTIONS:

RA - RB - RC - RSPZ - RSPA - RSPB - RSPC
R3V - R5V - R8V - R3VX - R5VX



MEGAWELD

Szeroki wybór trapezowych i okrągłych pasów spawalniczych, wykonanych z termoplastycznego poliuretanu w unikalnym procesie wytłaczania i odpowiednich do wielu zastosowań.



ACCU-LINK®

Accu-link® może być stosowany jako pas awaryjny zamiast paska klinowego w przypadku nieoczekiwanej awarii, ale jest również pierwotnie instalowany w wielu sektorach przemysłu.



PASY PŁASKIE

MEGAFLAT (PU AND RUBBER)

Pasy płaskie, formowane na trzpieniu bezkońcowym, dostępne ze wzmocnieniami z poliestru, aramidu lub bawełny.

MEGAFLAT POLYURETHANE

**RANGE: P0 - P102 - P108 - P110 - P120 - P155
S108 - S110 - S120 - S155**

MEGAFLAT RUBBER RANGE:

T75 - T108 - T110 - T120 - T150 - T155 - T200

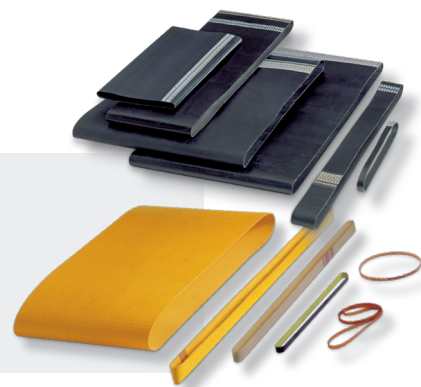

PASY WIELORÓWKOWE

PV - GUMOWE PASY ŻEBROWANE

Paski gumowe bezkońcowe z podłużnymi rowkami w kształcie litery V zapewniają wysoką elastyczność i dużą moc.

RANGE:

PH - PJ - PK - PL - PM

ROLLPOWER™

Nowy elastyczny pas gumowy żebrowany zaprojektowany z myślą o doskonałych parametrach w zastosowaniach w przenośnikach rolkowych.

RANGE:

PJ

MEGARIB

Paski żebrowe produkowane z mieszanki termoutwardzalnej z kordem poliestrowym lub poliamidowym o wysokim napięciu.

RANGE:

PJ - PH - PTB2



METALOWE ELEMENTY NAPĘDU

Megadyne dysponuje magazynem i dostarcza szeroką gamę kół pasowych i akcesoriów, takich jak paski zębate, tuleje stożkowe, kołnierze, płyty zaciskowe... tworząc kompletny system przeniesienia napędu.

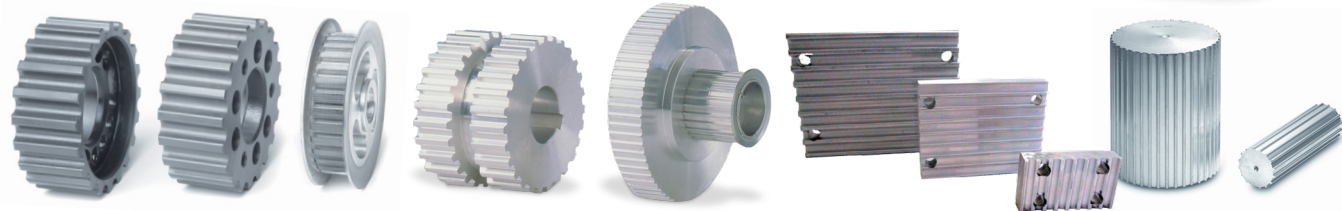

PASY SPECJALNE I WYPRODUKOWANE

POKRYCIA Z MODYFIKACJE SPECJALNE

Megadyne może w pełni dostosować swoje pasy do indywidualnych potrzeb, stosując różnorodne pokrycia – z poliuretanu, elastomeru gumowego, pianki, PVC – a także następujące specjalne modyfikacje:

- ZABIERAKI
- FAŁSZYWE ZĘBY
- NIESTANDARDOWE KSZTAŁTY
- SZLIFOWANIE
- NACIĘCIA
- DODATKOWA WARSTWA NYLONU NA ZĘBACH LUB STRONIE TRANSPORTUJĄCEJ
- OTWORY / ROWKI / OTWORY PODCIŚNIENIOWE
- "FASOLKI"
- WYBRANIA
- ZĄB PIŁY



SYSTEM PPJ

Bardzo szybki system wymiany pasów umożliwiającą łączenie pasów bezpośrednio na maszynie.

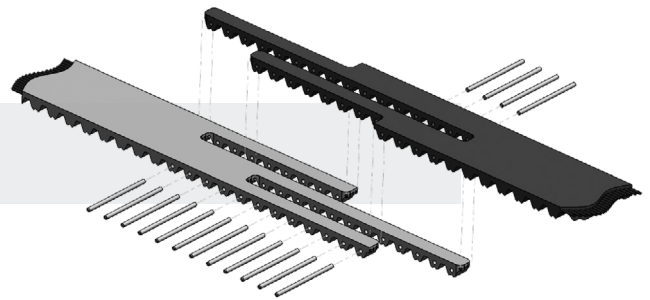

CERTYFIKATY



Wszystkie poliuretanowe pasy napędowe Megadyne są zgodne z normami ISO 14001, ISO 9001 i europejską dyrektywą RoHS. Pasy są wykonane z surowców zgodnych z normami REACH, co oznacza, że wszystkie pasy, koła pasowe, listwy zębate, jednostki blokujące sprzęgła i inne elementy dostarczane przez Megadyne nie zawierają jednej (lub kilku) substancji SVHC z listy kandydackiej powyżej stężenia 0,1% w/w.

Wszystkie gumowe pasy napędowe Megadyne są produkowane zgodnie z Normą Systemu Zarządzania Jakością: ISO 9001 i ISO 14001. Certyfikaty te są ważne dla następujących obszarów zastosowań: projektowanie, produkcja i sprzedaż pasów napędowych. Marketing elementów napędowych i transportowych (koła pasowe, tensometry).

CZŁONKOSTWA



Znajdź lokalnego przedstawiciela

Jestemy twoim lokalnym partnerem dla zrównoważonych rozwiązań w zakresie pasów napędowych na całym świecie.



General contact information:

Megadyne

Via Trieste, 16
Via S. Lucia 114 - 10075 Mathi (Torino)
Italy

www.megadynegroup.com



Zeskanuj kod QR,
aby znaleźć swojego
lokalnego przedstawiciela

